

# PROMOTEC®



A PRO 10PB nagyteljesítményű csővégmegmunkáló gép, amelyet hordozható kivitelzése miatt az adott helyszínen lehet alkalmazni csövek megmunkálására. Az önbeállító és nyújtható tüskék a csövek, vezetékek gyors és pontos beállítását teszik lehetővé a megmunkálás előtt.

A PRO 10 PB a következő hegesztés-előkészítő tevékenységeket tudja könnyen és egyszerűen elvégezni: megmunkálás, felület-megmunkálás, belső átmérő hornyozás, hengeres sülyesztés és J alakú megmunkálás.

A felhasználói preferenciáktól és az adott helyszíni körülményektől függően a PRO 10 PB gép kiváló minőségű, nagyteljesítményű pneumatikus motorral illetve kiváló minőségű nagy nyomatékú villanymotorral is üzemeltethető.

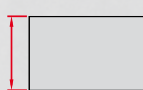
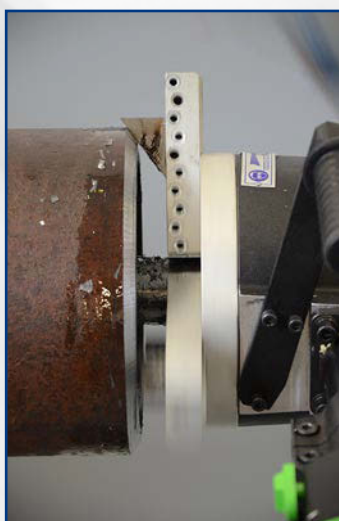

Max falvastagság  
15mm



Belső átmérő 84-269mm  
vagy opcionálisan  
38-84mm



Felület  
megmunkálás



Cső külső  
átmérő  
hornyolás



Cső belső  
átmérő  
hornyolás



J alakú megmunkálás

# A PRO 10 PB ELŐNYEI EGY ÁBRÁN BEMUTATVA

Tartozékok széles skálája, beleértve a perem-megmunkálást és az ovális vágást is.  
A PRO 10 PB a vásárló igényei és preferenciái szerint bővíthető opcionális tartozékokkal.



Műszaki specifikációk	PRO 10 PB villanymotorral	PRO 10 PB pneumatikus motorral
Villanymotor	1.8 kW	-
Áramellátás	110-120V/50-60Hz vagy 220-240V/50-60Hz	-
Fordulatszám (névleges)	1. áttétel: 12-29rpm	-
	2. áttétel: 41-96rpm	-
Pneumatikus hajtás	-	1,8kW
Levegőigény	-	0,6 MPa
Levegő-fogyasztás	-	1750 NI/perc
Fordulatszám (terhelés nélkül)	-	17 rpm
Fordulatszám (névleges)	-	9 rpm
Minimális belső csőátmérő	84 mm (3,31"); 38 mm - opcionális	84 mm (3,31"); 38 mm - opcionális
Maximális belső csőátmérő	269 mm (10,59"); 349 mm (13,74") - opcionális	269 mm (10,59"); 349 mm (13,74") - opcionális
Maximális külső csőátmérő	273 mm (10,75"); 355 mm (13,98") - opcionális	273 mm (10,75"); 355 mm (13,98") - opcionális
Max. csőfal-vastagság	15mm (0.59")	15mm (0.59")
Súly	35.9 kg (79 font)	33 kg (73 font)

## Méreték

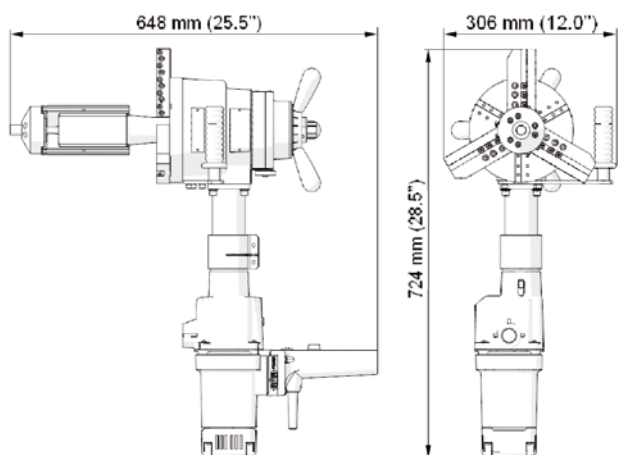

PRO 10 PB villanymotorral

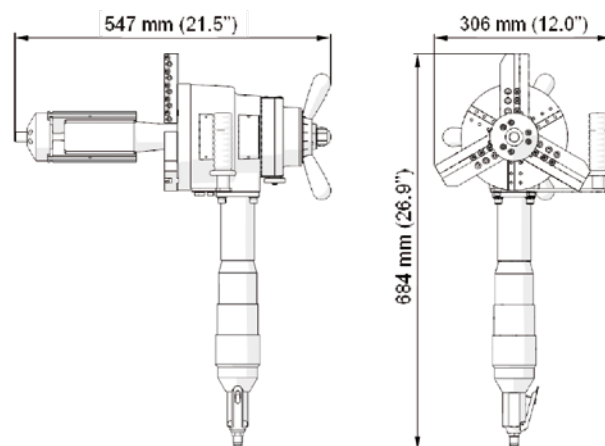

PRO 10 PB pneumatikus motorral

## Szabványos szállított készlet:

- PRO 10 PB (motor, szerszámok nélkül)
- Fémdoboz
- Szabványos önbeállító, állítható túske 84 -269mm (3,31 – 10,59") belső átmérőjű csövekhez
- Befogó elemek (1,2,3,4,5,6) és illesztődarab - 3 készlet
- Szerszámkészlet
- Hűtőfolyadék-tartály
- Kezelői kézikönyv



Termékkód: UKS-0200-10-00-01-1

## OPCIONÁLIS TARTOZÉKOK



230V-os villanymotor  
Termékkód: SLN-000094

115V-os villanymotor, USA csatlakozóval  
Termékkód: SLN-000102

115V-os villanymotor Brit csatlakozóval  
Termékkód: SLN-000120



Pneumatikus motor  
Termékkód: ZSP-0200-03-00-00-0

Csatlakoztató készlet villanymotorhoz  
Termékkód: ZST-0200-12-01-00-0

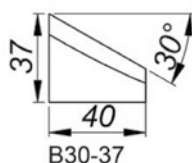
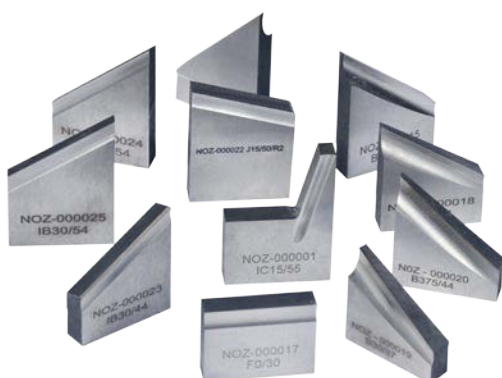

30°-os ferdevágó szerszám  
Magasság: 37 mm [B30/37]  
Termékkód: NOZ-000019

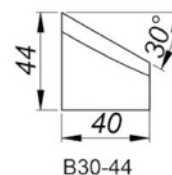

30°-os ferdevágó szerszám  
Magasság: 44 mm [B30/44]  
Termékkód: NOZ-000018

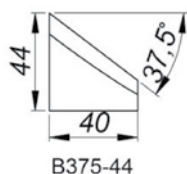

37,5°-os ferdevágó szerszám  
Magasság: 44 mm [B375/44]  
Termékkód: NOZ-000020

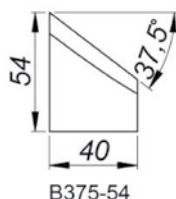

37,5°-os ferdevágó szerszám  
Magasság: 54 mm [B375/54]  
Termékkód: NOZ-000015

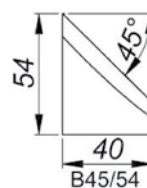

45°-os ferdevágó szerszám  
Magasság: 54 mm [B45/54]  
Termékkód: NOZ-000021

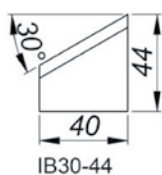

30°-os belső ferdevágó szerszám  
Magasság: 44 mm [IB30/44]  
Termékkód: NOZ-000023

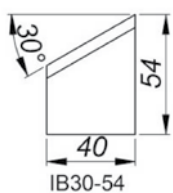

30°-os belső ferdevágó szerszám  
Magasság: 54 mm [IB30/54]  
Termékkód: NOZ-000025

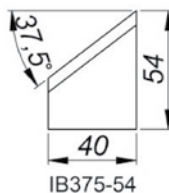

37,5°-os belső ferdevágó szerszám  
Magasság: 54 mm [IB375/54]  
Termékkód: NOZ-000024

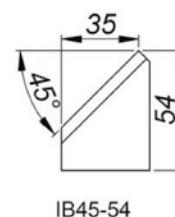

45°-os belső ferdevágó szerszám  
Magasság: 54 mm [IB45/54]  
Termékkód: NOZ-000026

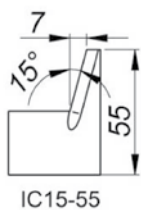

IC15-55

15°-os belső kalibráló szerszám  
Magasság: 55 mm [IC15/55]  
Termékkód: NOZ-000001

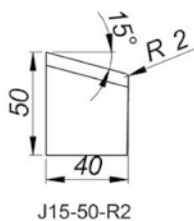

J15-50-R2

15°-os J-megmunkálási szerszám  
Magasság: 50 mm, sugár 2mm [J15/50/R2]  
Termékkód: NOZ-000022

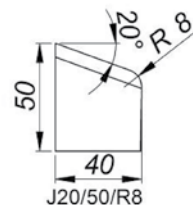

J20/50/R8

20°-os J-megmunkálási szerszám  
Magasság: 50 mm, sugár 8mm [J20/50/R8]  
Termékkód: NOZ-000016

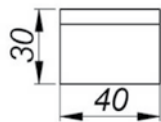

F0-30

Felület-megmunkáló szerszám  
Magasság: 30 mm [F0/30]  
Termékkód: NOZ-000017

Igény esetén speciális, egyedi szerszámok is rendelhetők.  
A szerszámok a nagyobb tartósság érdekében bevonattal is elláthatóak



Kisebbitő állítható tüske készlet I,II, III, IV  
számú befogóelemekkel 38 - 86mm  
(1,5-3,39") belső átmérőjű csövekhez  
Termékkód: ZSP-0200-05-00-00-2



Toldó készlet max. 355 mm-es (14") külső átmérőjű  
csövekhez, amelybe beletartozik 3 acél szerszámtartó  
és 7,8,9,10 és 11-es méretű befogóelemek Max. 7 mm-  
es falvastagságú csövekhez  
Termékkód: ZST-0200-13-00-00-2



Nagyobbító állítható tüske készlet szabványos  
befogóelemekkel 126 - 296mm (5 -11,65") belső  
átmérőjű csövekhez, illetve 219 - 376mm (8,62  
-14,80") belső átmérőjű csövekhez opcionális  
állítható készlettel  
Termékkód: TRZ-0200-50-00-00-0

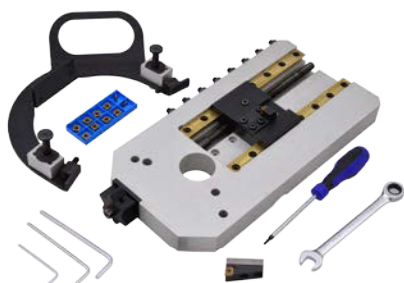

Peremfelület-megmunkáló toldalék  
Termékkód: PRK-0447-00-00-00-2



Peremfelület-  
megmunkáló betét  
Termékkód:  
PLY-000210

Perem átmérő	90–508 mm (3.54–20")
Automatikus adagolás	180.5 mm (7.11")
Forgóelemek átmérője	569.4 mm (22.42")
Belső csőátmérő	84 - 269mm (3,31-10,59") szabványos bővítő tüskével 219-376 mm (8,62-13,74") nagy bővítő tüskével
Fordulatonkénti adagolás	0,33 mm (0,013", egy kioldó blokkal) 0,66 mm (0,026", két kioldó blokkal)



Ovális csatlakoztatási készlet, mely magába foglal egy nagy tüskét, 126-296 mm-es  
(5 - 11 5/8") belső átmérőjű csövekhez  
Termékkód: PRK-0463-00-00-00-1



Levegő-sűrítő készlet  
Termékkód: ZST-000021

**PROMOTECH** termékek kizárólagos magyarországi importőre és márkaszervize  
a B.L.Metal Hungária Kft.



[www.promotech.co.hu](http://www.promotech.co.hu)